



PEGASUS®

M900

TO USE THE MACHINE SAFELY

機械を安全にお使い頂くために

Um die Maschine sicher zu benutzen

Pour utiliser la machine en toute sécurité

Para utilizar la máquina de forma segura

为了安全使用本产品

M932 Series: Safety stitch machine

M952 Series: Overedgers

M922 Series: Double chainstitch machine

IMPORTANT:  To use the product safely, please be sure to read the WEB instruction manual by accessing our website before use. The QR code and URL for our website are as follows. Also, please keep this manual in a safe place.

重要：  製品を安全にお使いいただくため、ご使用前に以下のQRコードまたはURLより当社WEBサイトにアクセスしていただき、WEB取扱説明書を必ずお読みください。また本書は大切に保管してください。

WICHTIG:  Zur sicheren Produktverwendung die WEB Bedienungsanleitung auf unserer Website vor Betrieb unbedingt lesen. Den QR-Code und die URL für unsere Website finden Sie unten. Bewahren Sie außerdem diese Bedienungsanleitung an einem sicheren Ort auf.

IMPORTANT:  Afin de garantir la sécurité d'utilisation du produit, lire impérativement le mode d'emploi sur notre site web avant la première utilisation. Vous trouverez ci-dessous le code QR et l'URL de notre site web. Conservez ce mode d'emploi dans un endroit sûr.

IMPORTANTE:  Para usar el producto de forma segura, es preciso ir a nuestro sitio web para leer previamente nuestro manual de instrucciones WEB. El código QR y la URL para el acceso a nuestro sitio web vienen indicados abajo. Además, guarde este manual en un sitio seguro.

重要的：  为了安全使用本产品，请于使用前通过以下二维码或者网址访问本公司网站，请务必阅读网页版使用说明书。另外，请妥善保管本手册。

QR code:



URL: <https://www.pegasus.co.jp/bit/hcf6i4>

1. Introducción

- Estas instrucciones para el uso describen el manejo seguro de la máquina.
- Lea estas instrucciones para el uso y las instrucciones para el uso en la web y familiarícese cuidadosamente con la operación, los ajustes y el servicio de la máquina de coser, de la máquina automática y del dispositivo simplificador del trabajo o de este producto (denominados en lo sucesivo como “máquina”), antes de comenzar con cualquier proceso.
- Durante el manejo de máquinas de coser industriales siempre existe el peligro de tener contacto con piezas móviles, tales como por ejemplo las agujas. Por tanto, para su seguridad es imprescindible que pongamos a su disposición productos seguros, que Ud., por su parte, ha de emplear correctamente, observando las normas de seguridad. Ud. mismo debe tomar algunas medidas de seguridad. Así, ha de leer cuidadosamente las instrucciones para el uso y las instrucciones del motor y tomar las correspondientes medidas de seguridad para el uso eficiente de la máquina.

2. Indicaciones de peligro, aviso y precaución



Para prevenir accidentes, se utilizan en nuestros productos y en este manual indicaciones (símbolos y/o signos), las cuales señalan la importancia del peligro. Léalas detenidamente y atégase a las instrucciones.

Los adhesivos con las indicaciones deberán pegarse en lugares bien visibles.











Pegue nuevos adhesivos tan pronto como los antiguos estén sucios o se hayan retirado.

Si necesita nuevos rótulos indicadores, contacte nuestras oficinas de venta o representante.

Símbolos, signos y palabras de signos, que deberán llamar la atención del operario sobre ciertos puntos.

 PELIGRO	En caso de peligro demuerte inmediato o peligro de lesión de miembros corporales.
 AVISO	En caso de peligro de muerte potencial o peligro de lesión de miembros corporales.
 PRECAUCIÓN	Indica posibles peligros que pueden generar lesiones y daños.

Símbolos y mensajes

	Deberá garantizarse en todo momento un estricto seguimiento de las instrucciones de manejo de la máquina y del dispositivo.
	En caso de uso inadecuado de la máquina o del dispositivo, existe el peligro de una sacudida de corriente.
	En caso de uso inadecuado de la máquina o del dispositivo, existe el peligro de lesión para las manos y/o para los dedos.
	En caso de uso inadecuado de la máquina o del dispositivo, existe el peligro de lesión para las manos y/o de los dedos.
	Peligro de quemaduras debido a altas temperaturas.
	El uso inadecuado de la máquina o del dispositivo puede causar un incendio.
	Estrictamente prohibido.
	Al hacer trabajos de control, mantenimiento o reparación en la máquina o en el dispositivo así como en caso de tormenta, habrá que sacar el enchufe de la máquina o cortar la alimentación de corriente.
	Asegúrese de que la máquina y el dispositivo estén debidamente puestos a tierra.
	Lea atentamente antes de usar. Guarde para consultar en el futuro.
	Indica la dirección de giro normal del volante.

3. Normas de seguridad

- El contenido de todas las secciones incluye artículos que no están incluidos en las especificaciones de su producto.
- Antes de usar la máquina, los portadores de marcapasos cardíacos deben consultar a un médico del ramo que apruebe el uso.

① Campos de aplicación, uso

Este producto tiene aplicación en las máquinas usadas en la industria de la costura, especialmente en la costura de ropa. Nuestras máquinas de coser industriales se desarrollan con el objetivo de alcanzar un incremento de la calidad y/o de la productividad en la industria de la costura. Por tanto, utilice nuestras máquinas exclusivamente para el uso arriba estipulado.

PELIGRO

-  (1) Para evitar accidentes que lleven a calambres eléctricos, nunca abra la caja de mando. Tocando las áreas con alto voltaje puede producir graves daños o muerte.

② Condiciones ambientales

El entorno en que se utilizan nuestras máquinas de coser industriales puede influir decisivamente en el rendimiento y/o la seguridad de nuestras máquinas.

-  Por razones de seguridad, nunca use la máquina bajo las siguientes condiciones.

1. Nunca use la máquina en las cercanías de un aparato estrepitoso, tal como por ejemplo equipos de soldadura con corriente de alta frecuencia.
2. Cerciórese que en las cercanías inmediatas al lugar donde se guarda o usa la máquina no haya ningún producto químico y que el aire esté libre de vapores químicos.
3. Nunca use la máquina y/o el dispositivo al aire libre ni bajo luz solar directa.
4. Nunca use la máquina y/o el dispositivo a una temperatura ambiente menor de 5 grados centígrados o mayor de 35 grados centígrados.
5. Nunca use la máquina y/o el dispositivo a humedad ambiente inferior a un 35% o superior a un 85%.
6. Nunca use la máquina habiendo fluctuaciones de tensión mayores a un 10% de la tensión nominal.
7. Nunca use la máquina en lugares donde no está garantizada la tensión de abastecimiento para el motor de mando.
8. !El dispositivo no deberá usarse en lugares en los que no se disponga correctamente de la alimentación de aire prescrita para el mismo!
9. Nunca esponga la máquina al agua.
10. Nunca use en atmósfera potencialmente explosiva.

③ Medidas de seguridad

-  (1) Medidas de seguridad a observar durante la ejecución de trabajos de mantenimiento en la máquina

- Desconecte siempre la máquina antes de ejecutar trabajos de mantenimiento, tales como control, reparación y limpieza, y desenchufe el cable de la red para que la máquina no se ponga en marcha al apretar inintencionadamente el pedal. Cuando se tienen que efectuar trabajos con la máquina conectada, hay que proceder con extrema cautela para evitar accidentes debido a una puesta en marcha inesperada de la máquina o bien debido a la operación errada.

-  Desconecte siempre la máquina y desenchufe el cable de la red antes de comenzar con los siguientes trabajos:

- Instalación de máquina de coser
- Engrase
- Aceite de silicona para dispositivo H.R
- Montaje de los elementos
- Conexión de los cables eléctricos
- Sustitución de aceite
- Control y cambio del filtro
- Enhebrado
- Cambio de la aguja
- Para desplegar y plegar la barra del prensatelas
- Regulación de la longitud de la puntada
- Recambio y ajuste del cuchillo
- Limpieza
- Cambio de aceite
- Para cambiar el fulcro en el prensatelas
- Ajuste del alimentador del hilo de la aguja
- Ajuste del alimentador del hilo
- Ajuste de la presión del pedal

-
- Los trabajos diarios de mantenimiento y las reparaciones de la máquina han de ser efectuados solamente por personal técnico calificado.



- ¡Nunca haga modificaciones arbitrarias en la máquina!

※ Cuando quiera modificar algo en la máquina, diríjase a su suministrador o agencia Pegasus.



(2) Antes de poner en marcha la máquina

- Antes de poner la máquina en marcha, controle todos los días si la parte superior de la máquina tiene algún daño o defecto. Habiendo constatado algún defecto, repare inmediatamente dicho defecto o tome las medidas correspondientes necesarias al respecto.
- Controle si el portaagujas tiene asiento firme. ※ ¡Cuidado con la punta de la aguja!
- Antes de poner en marcha la máquina, cerciórese que el prensatelas esté posicionado correctamente. Al respecto, mueva el volante lentamente con la mano para ver si la punta de la aguja penetra centrada el agujero de penetración de la aguja en el prensatelas. (Fig. 1)
- Controle si el prensatelas tiene asiento firme. Al respecto, alce el prensatelas con el alzaprensatelas y trate de moverlo hacia adelante y atrás o bien hacia la izquierda y la derecha. (Fig. 2)
- Para evitar accidentes, siempre asegúrese de que las cubiertas blandas y las guardas blandas estén adecuadamente aseguradas. Nunca remueva las cubiertas y guardas blandas.

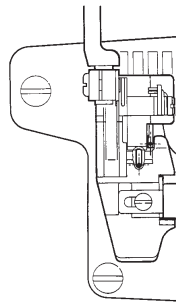

Fig.1

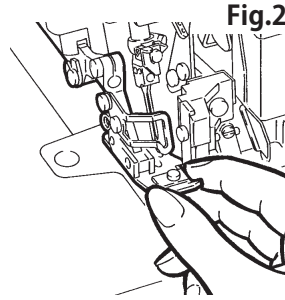

Fig.2



(3) Cursillos de adiestramiento

La máquina está concebida para que la usen operadores calificados o capataces en la industria de la costura.

- Para prevenir accidentes, tanto el personal de manejo, el de servicio y el de mantenimiento deberán tener los conocimientos necesarios y las capacidades técnicas correspondientes respecto a un manejo seguro. Por esta razón, el usuario está obligado a organizar los correspondientes cursillos para el personal.

4. Observaciones sobre los procesos siguientes



PRECAUCIÓN

① Desembalaje

1. La máquina se entrega encartonada. Desempaque pieza por pieza del cartón y asegúrese por medio de la etiqueta, por ejemplo del logo, que la máquina no está parada de cabeza.
2. Nunca sujete la máquina al desempaclarla por los guía-agujas ni por los guía-hilos, puesto que esto puede producir lesiones o bien daños en la máquina.
3. Levante la máquina con cuidado del cartón, teniendo en cuenta el punto de gravedad de la misma.
4. Guarde el cartón y los materiales de embalaje con el debido cuidado para que pueda, en caso de un nuevo transporte posterior, empacar la máquina nuevamente de manera correcta.

Gestión del embalaje

- El embalaje es de madera, papel, carton, LDPE y espuma de polistyrol. La gestión correcta de los materiales de embalaje es responsabilidad del cliente.
LDPE= Polistyrol con pequeño densidad

Gestión de la máquina

1. La gestión correcta de la máquina es responsabilidad del cliente.
 2. La máquina se compone de acero, aluminio, latón y diversos plásticos.
 3. La máquina ha de gestionarse según los preceptos del medio ambiente vigentes en el lugar en cuestión. Caso dado, ha de consultarse un perito.
- ※ Las piezas contaminadas con lubricantes deben gestionarse por separado según los preceptos del medio ambiente vigentes en el lugar en cuestión.

Transporte dentro del terreno del cliente

- El fabricante no asume ninguna responsabilidad por el transporte dentro del terreno del cliente. La máquina ha de transportarse parada y no debe dejarse caer al suelo.

AVISO

② Transporte

1. Durante el montaje en la mesa de la máquina o al trasladarla a un carro de mano, la máquina ha de ser levantada por más de dos personas.
Use siempre para el transporte un carro de mano.
2. Para el transporte de la máquina, sujete la polea de transmisión de la máquina firmemente con la mano derecha y la barra del prensatelas con la mano izquierda (Fig. 3).

 Nunca transporte la máquina de coser sujetando el recubrimiento lateral y el recubrimiento de la caja de mando (cubre correas). De lo contrario, se pueden generar lesiones o muerte cuando la máquina de coser se cae durante el transporte.

Previamente, elimine posibles residuos de aceite en la máquina o en sus manos, respectivamente, para evitar que la máquina se le resbale de las manos.

3. Evite choques o vibraciones muy fuertes durante el transporte con el carro de mano o durante el montaje de la máquina en la mesa. Pues en tales casos hay peligro que la máquina se caiga al suelo.
4. Elimine residuos de aceite de la máquina antes de empacarla nuevamente para un transporte posterior. Pues de lo contrario se le puede resbalar de las manos la máquina o el fondo del cartón se puede romper durante el transporte.

PRECAUCIÓN

③ Instalación, equipamiento

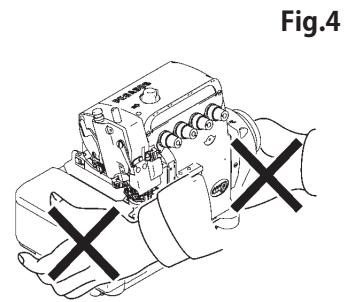
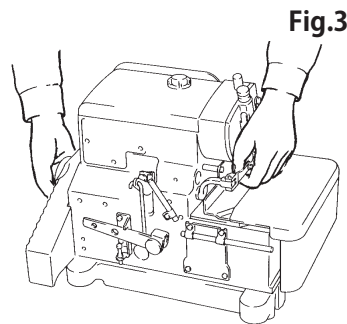

Mesa de la máquina

1. Use una mesa (tablero de la mesa, bastidor de metal) que sea suficientemente estable para la máquina y resistente a las vibraciones cuando la máquina esté en marcha.
2. Coloque la mesa en un lugar apropiado con buena iluminación. Siendo insuficiente la iluminación, tome Ud. las medidas correspondientes para mejorarla.
3. Aplique una capa antideslizante al pedal para que el usuario no resbale al accionar el pedal.
4. Adapte la altura de la mesa a la postura de trabajo del usuario.



AVISO

Cables

1. Para conectar los cables desconecte tanto la máquina como el motor y controle el buen acoplamiento de todas las conexiones.
2. Antes de conectar los cables entre la caja de mando y el motor, cerciórese de haber desconectado el suministro de energía y que los enchufes estén empalmados de forma segura.
3. Evite durante la marcha de la máquina una tracción excesiva en los cables.
4.  No doble mucho los cables.
5. Entre las piezas móviles, tales como por ejemplo el volante o la correa trapezoidal, y los cables debe mantenerse una distancia mínima de 25 mm.
6. Proteja cada cable con un recubrimiento o modifique, cuando sea necesario, su posición.
7.  Nunca use grapas de alambre para sujetar los cables. Esto puede producir un cortocircuito o bien un incendio.



PRECAUCIÓN

Motor

1. Cerciórese que el motor esté montado correctamente. Observe las instrucciones para el uso del fabricante.
2. Decídase por un motor con cubrecorreas para que no haya peligro que alguna parte del cuerpo se enrede con la correa trapezoidal.





PRECAUCIÓN

Conexión de los tubos de aire comprimido

1. Desconecte siempre la corriente y conecte seguidamente los tubos de aire comprimido a sus elementos de unión. Todos los tubos de aire comprimido deberán estar empalmados antes de conectarlos a la fuente de aire.
2. Al conectar los tubos de aire comprimido a su elementos de unión, cerciórese de que estos últimos estén introducidos lo suficiente en los tubos y de que estén bien asegurados.
3. Durante el funcionamiento del dispositivo no deberán ejercerse fuerzas excesivas sobre los tubos de aire comprimido.
4.  No ladee demasiado los tubos de aire comprimido.
5. Emplace los tubos de aire comprimido en sitios seguros y/o protéjalos mediante las tapas.
6.  Los tubos de aire comprimido no deberán ser asegurados mediante grapas, ya que ello podría causar daños.

AVISO

Conexión de los cables

1.  Antes de conectar el cable de la red, desconecte la máquina y saque el enchufe de la caja de enchufe.
2.  Compruebe a ver si la tensión de alimentación corresponde a la del cable de la red. El uso de una tensión errónea podría causar deterioros en las piezas y/o producirse un incendio.
3. Proteja los cables de toda fuerza exterior durante la utilización del dispositivo.
4.  No ladee los cables demasiado.
5. Al conectarlo, asegúrese de que el cable esté alejado 25 mm como mínimo de toda pieza móvil de la máquina o del dispositivo.
6. En caso necesario, proteja los cables, bien posicionándolos con seguridad, bien por medio de las cubiertas.
7.  Para evitar que se deterioren los cables, no utilice pinzas para cables.

PRECAUCIÓN

Puesta a tierra

1. Conecte los conductores a tierra de la máquina de coser al borne de puesta a tierra.
2.  Conecte los conductores de puesta a tierra de forma segura a los puntos de puesta a tierra indicados en la cabeza de la máquina.

AVISO



④ Manejo del aceite para máquinas

1. Nunca arranque la máquina cuando no hay aceite en el tanque de aceite.
Utilice «HIGH SPEED SEWING MACHINE OIL» recomendado por Pegasus (ISO VG22).
2. Evítese el contacto con los ojos, pues el aceite para máquinas irrita los ojos. Para evitar el contacto del aceite para máquinas con los ojos, use gafas protectoras. ※ En caso de entrar en los ojos, enjuagar inmediatamente con agua clara por 15 minutos y consultar un médico.
3. Evite el contacto con la piel. Lave minuciosamente con agua y jabón el lugar afectado.
4.  ¡Nunca trague aceite para máquinas!
5. Guarde el aceite para máquinas fuera del alcance de los niños. ※ Si sus niños han tragado inintencionadamente aceite para máquinas, no intente que vomiten, sino que consulte inmediatamente un médico.
6. Gestione el aceite usado y/o los recipientes de aceite según los preceptos legales. Si Ud. tiene más preguntas para con la gestión del aceite usado, favor dirigirse a su suministrador.
7. Almacene el recipiente de aceite, después de abrirlo, en un lugar oscuro sin radiación directa del sol y ciérrelo bien para protegerlo contra polvo y líquidos.

AVISO

⑤ Antes de la puesta en marcha de la máquina



Mesa de la máquina

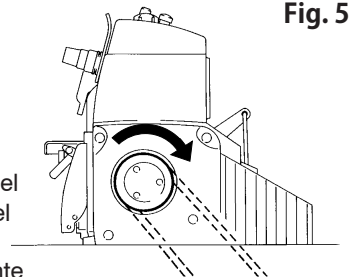

1. Controle visualmente los cables y las clavijas de enchufe antes de conectar la máquina.
Al respecto, controle si los cables están dañados, sueltos o aflojados.
2.  Tenga cuidado que sus manos no estén en la zona de la aguja o bien del volante cuando Ud. conecte la máquina.
3. Conecte la máquina antes de la primera puesta en marcha y controle la dirección de giro del volante. El volante ha de girar, visto desde el volante mismo, en el sentido de las agujas del reloj.(Fig. 5)
4. La máquina ha de ser usada solamente por personal bien instruido que ha leído atentamente estas indicaciones de seguridad y las instrucciones para el uso.
5.  Lea atentamente el punto 2 «Advertencias» y, caso dado, cuide que el personal de operación sea instruido correspondientemente en las medidas preventivas.
6. En el primer mes siguiente a la primera puesta en marcha deje marchar la máquina sólo hasta un máximo de 3/4 de su capacidad.



AVISO



⑥ Medidas de seguridad para la operación

1.  Nunca use la máquina sin dispositivos de seguridad, tales como protector contra piezas expelidas tras roturas de agujas, defensa contra el acceso de los dedos a la aguja y cubrecorreas etc.
2.  Nunca ponga sus manos y/o parte del cuerpo cerca del prensatelas. Durante la costura, la zona cerca del prensatelas es muy peligrosa.
3.  No ponga nunca sus manos bajo la aguja con la máquina en marcha.

-
4. Un motor de embrague sigue marchando, después de ser desconectado, todavía un rato. Aún después de desconectar el motor hay que tener cuidado, pues la máquina puede ponerse en marcha al presionar el pedal.
 5.  Para evitar accidentes, tiene Ud. que mantener los dedos, el cabello y la ropa fuera del alcance del volante, de la correa trapezoidal, de la polea de transmisión del motor, del regulador del hilo de la aguja y del portaagujas. Además, no deje ningún objeto, tal como tijeras, pinzas, herramientas etc., en estas zonas.
 6. Desconecte la máquina cuando Ud. no la use o se retire del puesto de trabajo.
 7. Desconecte la máquina cuando hayan apagones.
 8. Durante el trabajo no use ninguna clase de ropa que pueda atorarse en la máquina.
 9.  Durante el trabajo, no deje ninguna herramienta ni ningún otro objeto no necesitado sobre la mesa.
 10.  !Atención!: !Cuide de no acercar las manos y/o los dedos a los filos cortantes de la cuchilla.
 11. Como medida de protección, los usuarios deben usar la protección antirruído correspondiente cuando el nivel de ruido ambiente es “mayor de 75 db o menor de 80 db”. Además, cuando el nivel de ruido ambiente es “mayor de 80 db”, los usuarios han de ser advertidos con carteles que es preciso usar protección antirruído.
 12. Para evitar accidentes, compruebe siempre que el recubrimiento de seguridad esté asegurado correctamente.
 13. Si hay problemas, deje de usar la máquina y desconecte el suministro de energía. Chequee, repare y/o efectúe inmediatamente cualquier proceso que sea necesario.

PRECAUCIÓN

Mantenimiento, control, reparaciones

1. Los trabajos de mantenimiento, control y reparaciones de la máquina han de ser efectuados exclusivamente por el personal calificado que ha leído atentamente estas indicaciones de seguridad y las instrucciones para el uso.
2.  Cuando sea necesario acostar la máquina hacia atrás para efectuar trabajos de mantenimiento, control o reparaciones, se debe siempre desconectar y desenchufar la máquina. Luego, controle que la máquina no arranque al accionar el pedal, antes de comenzar con cualquier trabajo.
3.  Para cambiar la correa trapezoidal, siempre se ha de desconectar y desenchufar primero la máquina. Luego, controle que la máquina no arranque al accionar el pedal.
4. Efectúe correctamente el mantenimiento diario y las inspecciones periódicas, observando estas instrucciones y las instrucciones para el uso en la web.
5. Use como repuesto solamente las piezas Pegasus.
No asumimos ninguna responsabilidad por accidentes derivados de reparaciones o ajustes inadecuados o del uso de repuestos de otros fabricantes.
6. Nunca haga Ud. mismo modificaciones de la máquina.
No asumimos ninguna responsabilidad por accidentes que deriven de modificaciones propias del cliente.
7. Siempre monte de nuevo todos los dispositivos protectores que temporalmente haya desmontado para efectuar trabajos de mantenimiento o ajustes.
8. Tenga mucho cuidado cuando, después de efectuar trabajos de mantenimiento, control o reparaciones, conecte la máquina nuevamente.
9. Para prevenir accidentes, mantenga alejadas toda clase de sustancias ajenas como, p.ej., agua u otros líquidos o piezas metálicas.
10. Si se trata de un dispositivo neumático, vacíe y limpie periódicamente el grupo acondicionador del aire comprimido. De lo contrario, podría penetrar el agua condensada en la válvula electromagnética y/o en el cilindro neumático.
11. Para evitar fallos, retire del dispositivo, antes y después de funcionar la máquina, las pelusillas y otras sustancias extrañas.

Sírvase leer detenidamente estas normas para
su propia seguridad.

5. Posición de los letreros avisadores de peligro y dispositivos protectores al lado de la máquina

Rótulos de aviso

- Las piezas móviles pueden producir daños.
- Opere con dispositivos de seguridad
- Desconecte el interruptor principal antes de enhebrar, cambiar la bobina y la aguja, limpiar, etc.

Protector contra piezas expelidas tras roturas de agujas

Placa de trabajo

Tapa del recinto del garfio

Recubrimiento lateral

Defensa contra el acceso de los dedos a la aguja

Recubrimiento de la caja de mando

Cubrecorreas

Rótulo de precaución referente a las cuchillas

Para evitar daños en sus manos y/o dedos, usted debe tener mucho cuidado al efectuar los procesos.

Rótulo de precaución referente a la polea de transmisión

Para evitar daños, no deje que sus manos, cabello y/o ropa se acerque a la polea de transmisión de la máquina mientras la máquina está en marcha.

Rótulo de puesta a tierra

Cerciórese de conectar la toma a tierra. Pues de lo contrario pueden darse calambres eléctricos y/o mal funcionamientos.

Etiqueta de peligro de electrochoques

Para evitar calambres eléctricos, nunca abra el recubrimiento. La tensión de la red es CA 200 V - 240 V.

D222

D232, DD3A

Recubrimiento trasero

Recubrimiento del vástago de la cuchilla

AT8F

Recubrimiento del vástago de la cuchilla

ケガ注意 CAUTION

AT6F, TK2B

Etiqueta de precaución para la pieza de unión del vástago de la cuchilla

Guarde distancia al cilindro, cuando la máquina está en marcha, para evitar lesiones en los dedos.

6. Dispositivos protectores

En este epígrafe se describen todos los dispositivos protectores. Por tanto, lea cuidadosamente las siguientes indicaciones.

PRECAUCIÓN

Dispositivos protectores

(1) Protector contra piezas expelidas tras roturas de agujas

 Nunca deje abierta el protector contra piezas expelidas tras roturas de agujas

Para protección de los ojos, nunca opere la máquina con el protector contra piezas expelidas tras roturas de agujas. El protector contra piezas expelidas tras roturas de agujas evita que las astillas de la aguja lleguen a los ojos cuando se rompe una aguja. Además, se recomienda usar gafas protectoras mientras se usa la máquina.

(2) Defensa contra el acceso de los dedos a la aguja

 ¡Nunca meta los dedos a la aguja en el espacio intermedio!

Para que no se cosa la defensa contra el acceso de los dedos a la aguja Sin embargo, encima del salvadedos hay un pequeño espacio intermedio que hace más fácil el enhebrado. Si Ud. mete sus dedos en este espacio intermedio, hay peligro que se lesione los dedos con la aguja.

(3) Prensatelas

 ¡Nunca meta los dedos en el espacio intermedio!

La altura del alzaprensatelas (distancia de la superficie superior de la placa de la aguja al fondo del prensatelas) es mayor de 5,5 mm, exceptuando algunas máquinas. ¡Tenga cuidado de no atorar sus dedos allí. Nunca ponga los dedos debajo del prensatelas, cuando alce automáticamente el prensatelas con el pedal o el pulsador de rodilla.

(4) Tapa del recinto del garfio

 ¡Nunca deje abierta la tapa del recinto del garfio!

El garfio se mueve de la izquierda a la derecha y describe, visto desde el frente, un arco. Para evitar lesiones con el garfio, la máquina ha de operarse solamente cuando la tapa del recinto del garfio está cerrada correctamente.

(5) Placa de trabajo, recubrimiento lateral

 Nunca deje abierta la placa de trabajo y/o el recubrimiento lateral.

Para evitar contacto con el alimentador del hilo inferior para cadeneta de doble o con el áncora mientras la máquina está en marcha, opere la máquina con la placa de trabajo y el recubrimiento lateral cerrados.

(6) Polea de transmisión

Controle la dirección de giro del volante. Desde la perspectiva del volante, tiene que moverse en el sentido de las agujas del reloj.

(7) Cubrecorreas (exceptuando D222, D232, DD3A)

 ¡Prohibido retirar!

El volante y la correa trapezoidal están provistos de un cubrecorreas. Tanto el volante como la correa trapezoidal se mueven durante la operación con alta velocidad. Para evitar accidentes, la máquina ha de operarse exclusivamente con cubrecorreas montado.

(8) Recubrimiento de la caja de mando (D222, D232, DD3A)

 ¡Prohibido retirar!

Los componentes de la caja de mando están protegidos por el recubrimiento de la caja de mando. Para evitar accidentes, opere la máquina con el recubrimiento de la caja de mando instalado en su lugar.

(9) Recubrimiento del vástago de la cuchilla (AT6F, AT8F, TK2B)

 Nunca desmonte el recubrimiento del vástago de la cuchilla.

El recubrimiento del vástago de la cuchilla protege el lado posterior del vástago de la cuchilla. El vástago de la cuchilla se mueve describiendo un arco, cuando la máquina está en marcha. Para proteger al cuerpo contra contactos con el vástago de la cuchilla, nunca desmonte el recubrimiento del vástago de la cuchilla.

(10) Recubrimiento trasero (AT8F)

 Nunca desmonte el recubrimiento trasero.

El recubrimiento trasero protege al cilindro del alzaprensatelas, a las líneas de cableado y a los tubos de empalme. La varilla para el cilindro del alzaprensatelas se mueve de arriba hacia abajo, cuando la máquina está en marcha. Para proteger al cuerpo contra contactos con la varilla para el cilindro del alzaprensatelas, nunca desmonte el recubrimiento trasero.

7. Especificaciones

1. Especificaciones de la cabeza de la máquina

Tipo de puntada	503, 504, 505, 514, 516, 514+401*
Tamaño de aguja	DC X 27 #9, #11, #14, #21*
Tamaño de máquina (An x Prof x Al)	An : 375 mm Prof : 280 mm Al : 298 mm An : 391 mm Prof : 246 mm Al : 298 mm (con D222) An : 391 mm Prof : 260 mm Al : 345 mm (con AT6F)

*Depende de la subclase. Para detalles, chequee las instrucciones para el uso en la web.

Peso neto (sólo cabezal)	25,5 kg
Peso bruto (con accesorios)	33 kg
Velocidad máximo de cosido	7000 (Puntadas/minuto)*
Nivel de ruido de marcha	n=6,300rpm : LpA ≤ 82.0dB DIN 45635 48A-1 Medición de ruido de acuerdo a DIN45635 48A-1

2. Especificaciones de la caja de mando (D222, D232, DD3A)

Tensión nominal	Monofásica CA 200 V – 240 V ± 10 %
Potencia nominal	550 W

Frecuencia	50 Hz / 60 Hz
Ambiente operacional	Temperatura : 5 °C – 40 °C Humedad : 35% – 85%

ペガサスミシン製造株式会社

本社 〒 553-0002 大阪市福島区鷺洲 5-7-2 TEL (06)6458-4739
FAX (06)6454-8785

PEGASUS SEWING MACHINE MFG. CO., LTD.
5-7-2, Sagisu, Fukushima-ku, Osaka 553-0002, Japan. Phone : (06)6458-4739
Fax : (06)6454-8785

Cat. No. 9B3134D00009 March 2022
©2022 PEGASUS SEWING MACHINE MFG. CO., LTD.

El contenido de estas INSTRUCCIONES puede modificarse sin previo aviso.